

PUMPTRACK



Pumptrack

Pumptrack specifikt



Pumptrack banerne er udarbejdet af eksperter indenfor bevægelse og leg



Minimale vedligeholdelsesomkostninger



Modstandsdygtig overfor hærværk, vind og vej



Pumptrack er en perfekt bane, hvor man kan øve sin balance og lære nye fede tricks og færdigheder - på alle slags cykler, skateboards, in-liners eller løbehjul. Pulsen kommer op, og det er super god træning og et fedt produkt, da banen skaber en naturlig fælles samlingsplads for børn, unge og voksne.

Den alternative cykelbane passer perfekt ind i alle skolegårde og kan sagtens bruges på offentlige steder f.eks. fritidsklubber, parker, legepladser, campingpladser og idrætsanlæg. Den kunne være et godt aktiv i forbindelse med en multibane, da det åbner op for flere bevægelses- og aktivitetsmuligheder.

Fordele ved en Pumptrack bane

- Det er altid muligt at sætte flere moduler på banen, når og hvis der bliver et behov
- En pumptrack kan placeres hvor som helst, og på alle slags underlag både inde og ude.
- Minimale vedligeholdelsesomkostninger.
- Er et modul er beskadiget, kan det hurtigt og let udskiftes.



Køreoverflade

Fremstillet i glasfiber, der er modstandsdygtig mod al slags vejr. Køreoverfladerne er holdbare, kan repareres og er egnet til alle slags hjul.

Glatte kanter

Alle kanter er glatte og runde for at undgå ridster på huden.

Gummifødder

Hvert modul sidder på støbte gummipuder, der holder trærammen på plads og tillader den at ånde.

Skjult montering

Al monteringshardware er pænt skjult under køreoverfladen, hvilket øger sikkerheden.

Rustfrit stål

Vi bruger rustfrit stål af høj kvalitet til al monteringsbeslag og alle udsatte armering komponenter.

Pumptrack specifikt



Køreegenskaberne på en pumptrack er gennemprøvet og overholder alle krav.



En pumptrack er flot og passer godt ind i ethvert aktivitets miljø



En pumptrack overholder alle krav om sikkerhed og kvalitet



Hvorfor en pumptrack bane?

- En Pumptrack bane inviterer til mere bevægelse og motion i hverdagen på en ny og udfordrende måde.
- Pumptrack banen danner rammen for et unikt samlingssted i dit lokale samfund eller et byrum, hvor der er plads til alle.
- Banen passer til alle aldersgrupper, og man kan roligt tage alle former for cykler, skateboards, rulleskøjter eller løbehjul med og få den sjoveste oplevelse.
- Pumptrack banen er det perfekte alternativ til en cykelbane. Banen er velegnet til både fritidscykling og til de mere professionelle cykeldiscipliner.
- De tiltrækker børn, unge og voksne med fælles interesser og skaber engagement omkring motion og fællesskab.

De klassiske Udgaver

Klassisk udgave

Vores klassiske pumptrack bane er det originale produkt, som er blevet fremstillet siden 2010. Den er let og kompakt nok til at blive transporteret til og fra arrangementer og holdbar nok til at blive installeret permanent i offentlige rum. Den er ideel til brug i: Skoler, alpine resorts, idrætscentre, legeland, forlystelsescentre, campingpladser og andre sæsonbestemte faciliteter. Banens strukturer har bevist sin

holdbarhed i de hårdeste miljøer: fra ørkenerne i Dubai til regnen på Canadas vestkyst og de kolde vintre i Nordeuropa.

Der findes mange forskellige sammensætnings muligheder - der findes helt sikker også den i gerne vil bruge. Kontakt os for yderligere oplysninger på tlf. 97 51 07 17.

SPEEDRING



SPECIFIKATIONER

Længde36 m
Areal 93 m²
Vægt 1795 kg
Antal moduler8 stk.
Materialeglasfiber

Sikkerhedszone

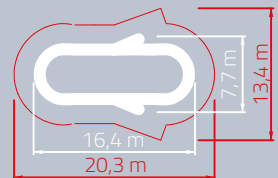

BOWTIE



SPECIFIKATIONER

Længde42 m
Areal 92 m²
Vægt 2061 kg
Antal moduler ... 10 stk.
Materialeglasfiber

Sikkerhedszone

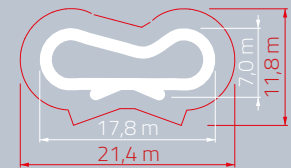

TRISTAR



SPECIFIKATIONER

Længde46 m
Areal 166 m²
Vægt 2133 kg
Antal moduler8 stk.
Materialeglasfiber

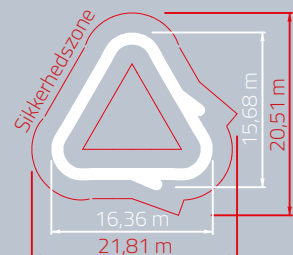

QUADRAGON



SPECIFIKATIONER

Længde 48 m
 Areal 186 m²
 Vægt 2182 kg
 Antal moduler 9 stk.
 Materiale glasfiber

Sikkerhedszone

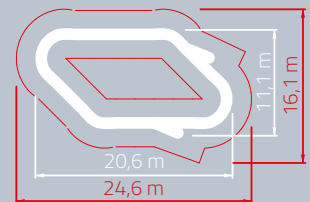

ALTERNATIV OPSTILLING:



GLOBAL



SPECIFIKATIONER

Længde 57 m
 Areal 150 m²
 Vægt 2670 kg
 Antal moduler ... 10 stk.
 Materiale glasfiber

Sikkerhedszone

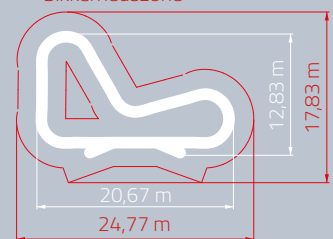

ALTERNATIV OPSTILLING:



WORLD CUP



SPECIFIKATIONER

Længde 65 m
 Areal 198 m²
 Vægt 3052 kg
 Antal moduler ... 12 stk.
 Materiale glasfiber

Sikkerhedszone

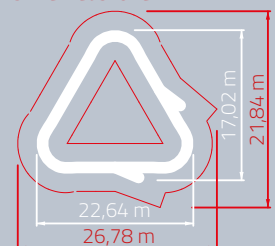

ALTERNATIV OPSTILLING:



ADVANCED



SPECIFIKATIONER

Længde 79 m
 Areal 248 m²
 Vægt 3649 kg
 Antal moduler ... 15 stk.
 Materiale glasfiber

Sikkerhedszone

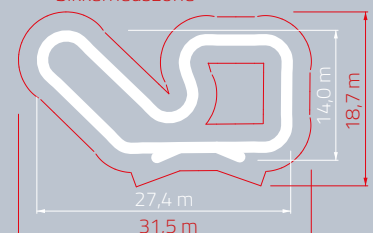

ALTERNATIV OPSTILLING:



De klassiske Udgaver

SIDEWINDER



SPECIFIKATIONER

Længde 94 m
Areal 288 m²
Vægt 4302 kg
Antal moduler ... 18 stk.
Materiale glasfiber

Sikkerhedszone

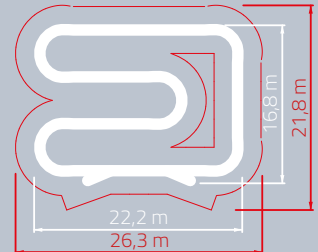

ALTERNATIV OPSTILLING:



SWITCHBACK



SPECIFIKATIONER

Længde 120 m
Areal 450 m²
Vægt 5056 kg
Antal moduler ... 20 stk.
Materiale glasfiber

Sikkerhedszone

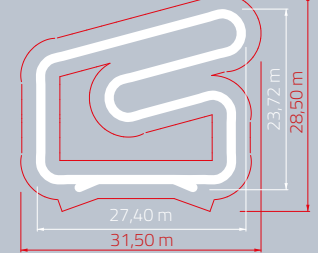

ALTERNATIV OPSTILLING:



RANCH



SPECIFIKATIONER

Længde 150 m
Areal 584 m²
Vægt 6768 kg
Antal moduler ... 27 stk.
Materiale glasfiber

Sikkerhedszone

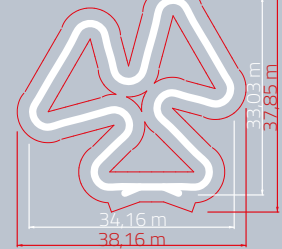

ALTERNATIV OPSTILLING:



INFINITY LOOP



SPECIFIKATIONER

Længde 80 m
Areal 192 m²
Vægt 3825 kg
Antal moduler ... 15 stk.
Materiale glasfiber

Sikkerhedszone

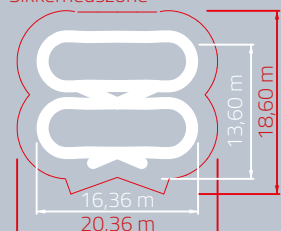

SPEEDSTAR



SPECIFIKATIONER

Længde86 m
 Areal262 m²
 Vægt4163 kg
 Antal moduler ... 17 stk.
 Materialeglasfiber

Sikkerhedszone

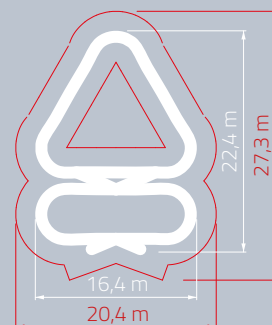

RHYTM STRAIGHTS

Begyndere



Øvede

SPECIFIKATIONER

Begyndere
 Længde 15 m
 Areal 15 m²
 Vægt 520 kg
 Antal moduler 2 stk.
 Materiale glasfiber

Sikkerhedszone

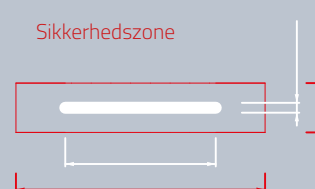

SPECIFIKATIONER

Øvede
 Længde 29 m
 Areal 29 m²
 Vægt 990 kg
 Antal moduler 4 stk.
 Materiale glasfiber

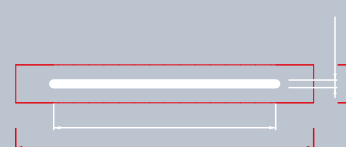

CUSTOM DESIGN



INDIVIDUELLE LØSNINGER

De flotteste bevægelsesmiljøer er til rådighed over hele landet - og alle er de hver især individuelle, da brugerne har hvert deres behov.

Vi har mulighed for at skræddersy pumptrackbaner, så det passer præcis efter jeres specifikke plads og budget.

Vi stiller os til rådighed for jer og lægger vægt på at skabe alsidige bevægelsesmiljøer. Vi tror på at der skabes fællesskaber, som man ikke findes andre steder.

Tag fat i os hvis i har brug for sparring eller rådgivning til jeres bevægelsesmiljø med en pumptrack bane.

Tlf. 97 51 07 17 · Mail: [salg@a-sport.dk](mailto: salg@a-sport.dk)

Valgfrie moduler og Farver

Disse valgfrie moduler udvider mulighederne ved at tilføje et forbindelsesmodul eller et ind- og udgangsmodul. De er fremstillet til at være kompatible med både nye og allerede opførte pumptracks.

Pumptrack fåes i mange forskellige farver. Se dem herunder.



Ind- og udgangsmodul



Overgangsrampe



Forbindelsesrampe



Overgangsrampe



Overflade farver

1: Standard farver

2: Premium farver

3: Personligt tilpassede farver

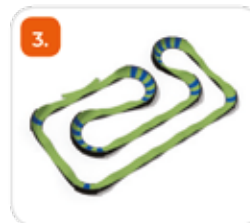
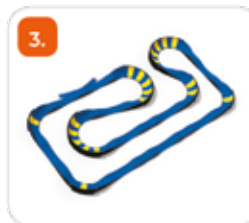

Park Udgaver



Park udgaven

Park udgaven er bredere, rundere og med lidt lavere til jorden end den klassiske udgaven. Det gør den til en sikker medspiller i ethvert aktivitetsområde.

Park udgaven er designet til permanente installationer og kan monteres alene hvor som helst eller i et sammenspil med andre aktivitets- og legeredskaber.

Der findes mange forskellige sammensætnings muligheder - der findes helt sikker også den i gerne vil bruge. Kontakt os for yderligere oplysninger på tlf. 97 51 07 17.



SHELBY



SPECIFIKATIONER

Areal 57 m²
Banelængde..... 38 m²

Sikkerhedszone

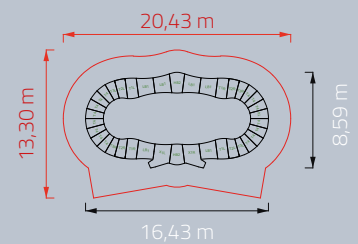

PARK SPEEDRING



SPECIFIKATIONER

Areal 61 m²
Banelængde..... 41 m²

Sikkerhedszone

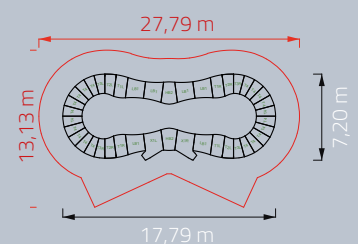

FOXTROT



SPECIFIKATIONER

Areal 68 m²
Banelængde..... 46 m²

Sikkerhedszone

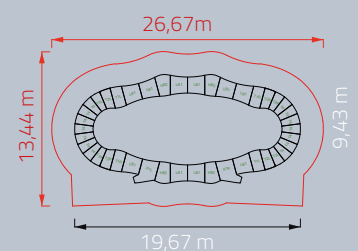

Park

Udgaver

GISA



SPECIFIKATIONER

Areal 73 m²
Banelængde..... 49 m²

Sikkerhedszone

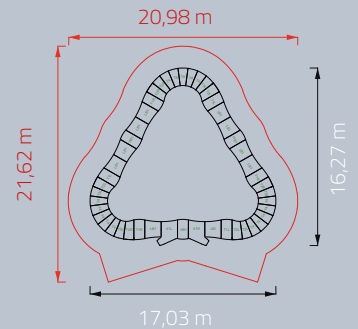

IMPACT



SPECIFIKATIONER

Areal 78 m²
Banelængde..... 53 m²

Sikkerhedszone

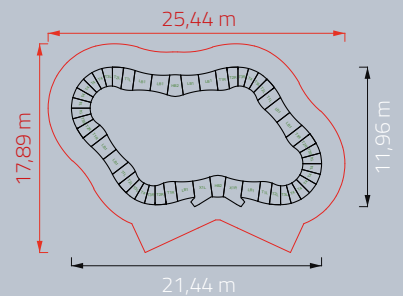

BLAZER



SPECIFIKATIONER

Areal 83 m²
Banelængde..... 55 m²

Sikkerhedszone

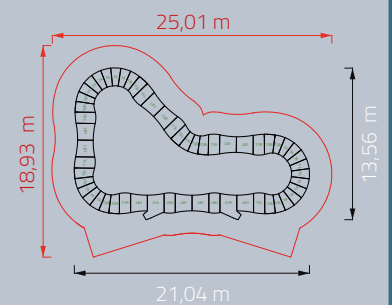

CHASE



SPECIFIKATIONER

Areal 90 m²
Banelængde..... 61 m²

Sikkerhedszone

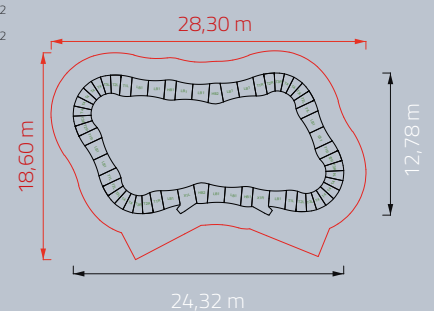

Park Udgaver



VENTURE

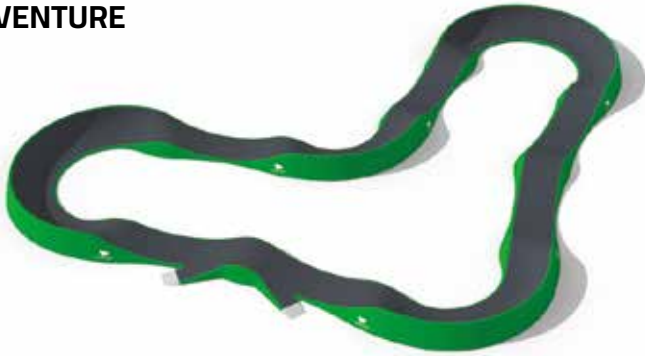

SPECIFIKATIONER

Areal 83 m²
Banelængde 60 m²

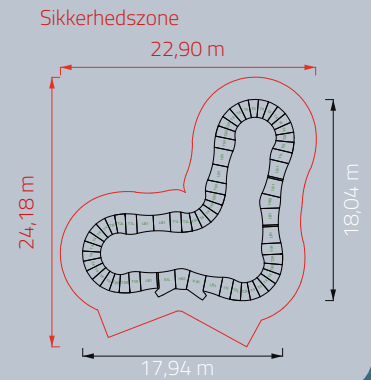

CHAMPION



SPECIFIKATIONER

Areal 100 m²
Banelængde 67 m²

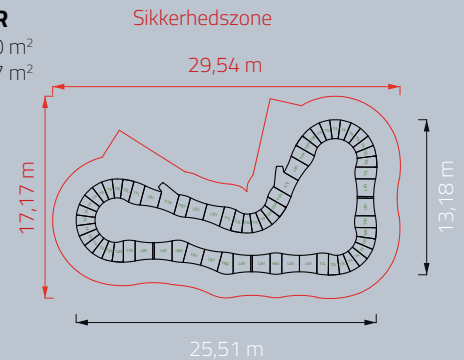

CUPID



SPECIFIKATIONER

Areal 71 m²
Banelængde 106 m²

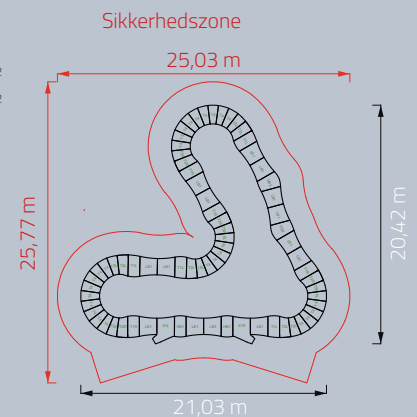

CRATER

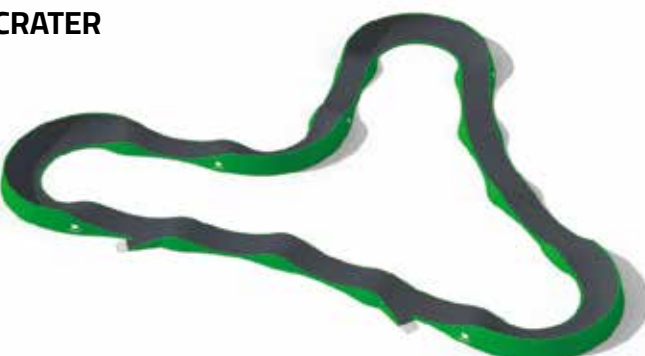

SPECIFIKATIONER

Areal 111 m²
Banelængde 75 m²

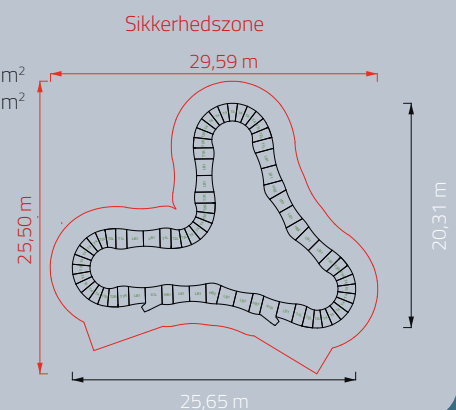

Park

Udgaver

STRATOSPHERE



SPECIFIKATIONER

Areal121 m²
Banelængde.....81 m²

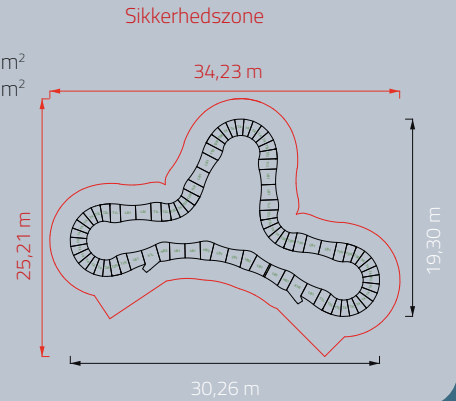

CRUISER



SPECIFIKATIONER

Areal133 m²
Banelængde.....90 m²

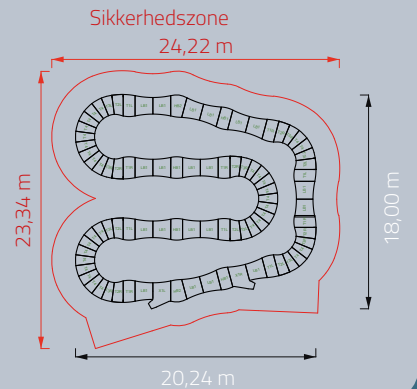

COMPLEX

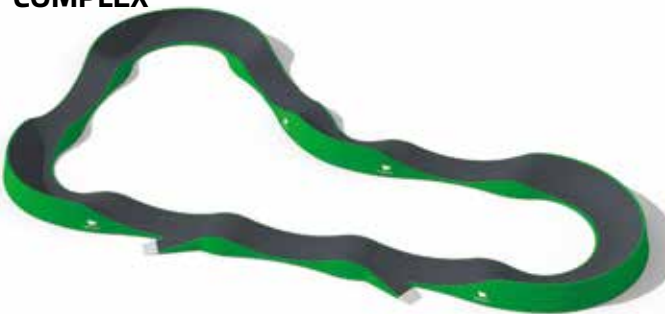

SPECIFIKATIONER

Areal83 m²
Banelængde.....55 m²

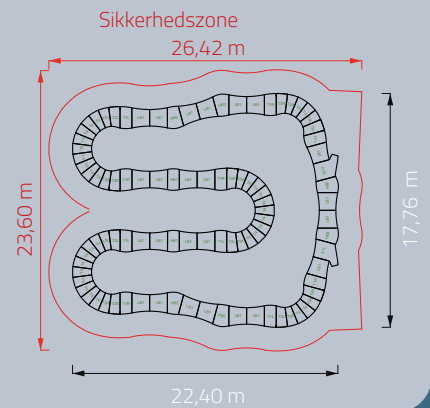

MANTIS

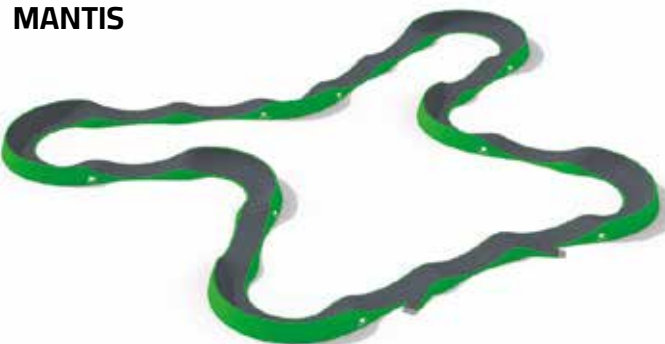

SPECIFIKATIONER

Areal154 m²
Banelængde.....103 m²

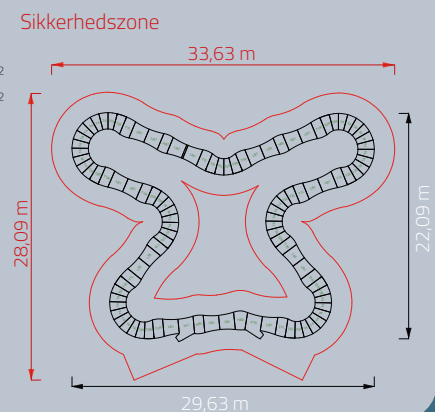

Park Udgaver



GRAND PRIX



SPECIFIKATIONER

Areal 178 m²
Banelængde.... 119 m

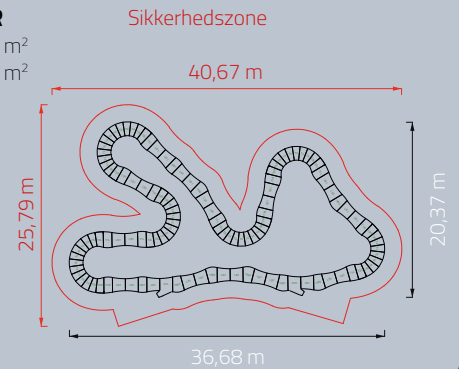

CUSTOM



INDIVIDUELLE LØSNINGER

De flotteste bevægelsesmiljøer er til rådighed over hele landet - og alle er de hver især individuelle, da brugerne har hvert deres behov.

Vi har mulighed for at skræddersy pumptrackbaner, så det passer præcis efter jeres specifikke plads og budget.

Tag fat i os hvis i har brug for sparring eller rådgivning til jeres bevægelsesmiljø med en pumptrack bane.

Tlf. 97 51 07 17 · Mail: salg@a-sport.dk

Standard farver på Park udgavens overflade

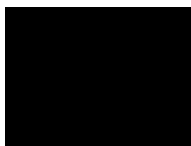

RAL 9005



RAL 5005



RAL 7024



RAL CUSTOM COLORS



Beton

Urban udgave



En pumptrack i beton

En pumptrack i beton er den optimale løsning for offentlige områder, legepladser, campingpladser og i bymiljøer, hvor aktiviteterne allerede er i fuld sving.

En af de afgørende fordele ved en pumptrack i beton er holdbarheden og dens lave vedligeholdelseskrav. Beton er en robust og langtidsholdbar, der modstår vejr og slid. Disse speciallavede baner er skabt med det formål at give brugerne en udfordrende oplevelse.

Vi er her for at hjælpe jer og vi lægger stor vægt på at skabe alsidige og dynamiske omgivelser. Vi tror på, at disse rum fremmer fællesskaber på en unik måde, som ikke kan opleves andre steder.

Tag fat i os hvis I gerne vil høre mere om pumptrack. Vi kommer gerne med vores bud på hvilken udgave som vil være perfekt til Jer.

Tlf. 97 51 07 17 eller på mail salg@a-sport.dk





Ishøj Idræts & Fritidscenter



Masser af mulighed for leg og træning på padelbane, multibane og pump-

track. Et helt vildt lækkert område, hvor alle aldersgrupper kan mødes og dyrke idræt på hvert deres niveau.

Hvis man er mere til fart over feltet, så er det på den store pump-track, hvor det går over stok og sten på enten et løbehjul, en gokart eller et par rulleskøjter. Et område som det her lægger op til timevis af fællesskaber og den daglige dosis af bevægelse – vi er umådelig stolte over at kunne være med til præsentere endnu et bevægelsesrum, som lever op til vores motto om at: "Alle har ret til at røre sig!"



Boligselskabet Bomiva i Skive



Et område til motion, bevægelse og leg
midt i hjertet af et stort Boligområde

Med sidste nye skud på stammen i Boligselskabet har vi etableret et lækkert bevægelsesmiljø med Multibane, Pumptrackbane, Trampolin og et Klatrestativ, som er så højt, at man nærmest når himlen, hvis man strækker sig.

Pumptracken er et suverænt samlingssted og det er rent og skært go' energi kroppen fyldes med, når man suser hen over de mindre bump, pukler og de skarpe sving. Pumptracken er placeret uden-dørs hele året rundt, men det er nemt at flytte den til et andet sted eller udbygge banen, hvis der på sigt skulle blive behov for det.



Farstrup Aktivitetspark



Mange sjove aktiviteter i Farstrup Aktivitetspark

Under temaet "En byfornyelse i børnehøjde" blev aktivitetsparken i Farstrup etableret. Her er der trykthed og fællesskab for såvel børn, unge og ældre og området bliver godt og grundigt brugt til lidt af hvert.

Den store Pumptrack bane, der udfordrer store som små på cykel, løbehjul eller skateboard, svævebanen, der giver en et sus i maven eller de smukke legeredskaber i robinietræ, som er en pryd for øjet, er alle med til at gøre det her område til et sted, hvor man har lyst til at bruge mere end blot 5 minutter.



Randers Nørrevangsskolen



Et område, hvor mangfoldighed, faglighed og fællesskab er i højsædet...

På en skole med næsten 500 elever, har vi monteret en stor og indbydende pumptrack, som med sine skæve vinkler lokker børn og unge til en hurtig konkurrence på tid... hvem kommer først på løbehjul - hvem cykler stærkest på sin cykel eller hvem kan lave det fedeste tricks på skateboard.

Alt i alt er Nørrevangsskolen meget godt klædt på til at kunne motivere og inspirere alle eleverne til bevægelse, motion og leg.





WWW.A-SPORT.DK